

名前: _____
 日付: _____
 場所: _____

トラック サイズ: 大きい 中間 小さい
コンディション トラクション: 高い 中間 低い
 路面: スムーズ 中間 バンピー

フロント サスペンション

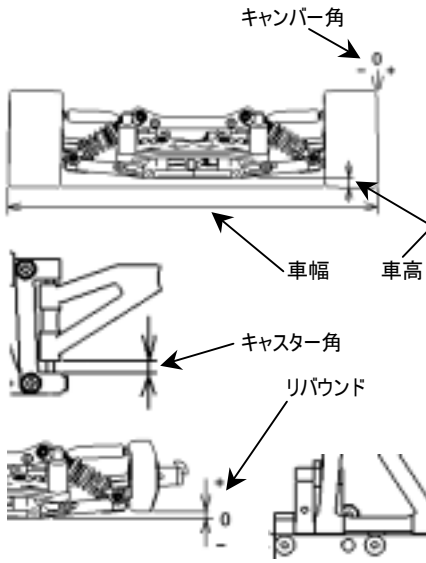

車幅 _____ mm
 車高 _____ mm
 キャンバー角 _____ °
 キャスター角 _____ mm
 トー角 _____ °
 リバウンド _____ mm
 バンプストップ 未使用 使用
 ロワアームスペーサー _____ mm
 アッパーアームポジション _____ mm

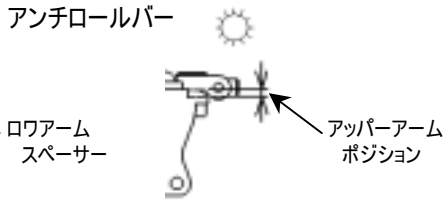

フロントダンパー

ピストン _____
 オイル # _____
 スプリング _____
 ダンパーポジション

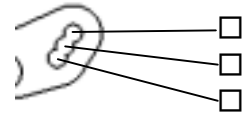

ステアリングアッカーマン

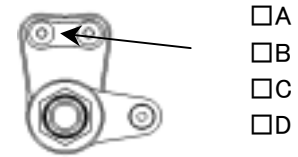

リヤ サスペンション

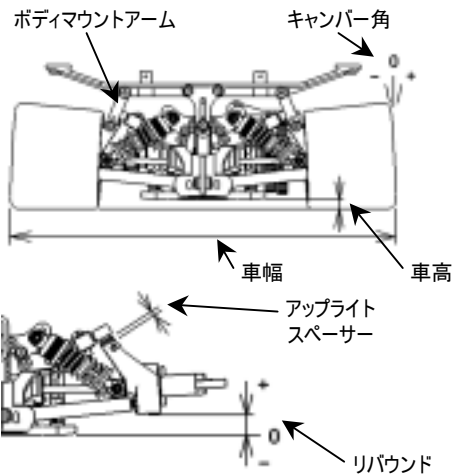

車幅 _____ mm
 車高 _____ mm
 キャンバー角 _____ °
 トー角 _____ °
 リバウンド _____ mm
 バンプストップ 未使用 使用
 ロワアームピンポジション(H0134)
 4.5mm 5.5mm 6.5mm
 アップライトスペーサー _____ mm
 アンチロールバー ワイヤー

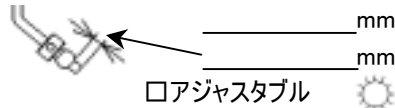

リヤダンパー

ピストン _____
 オイル # _____
 スプリング _____
 ダンパーポジション

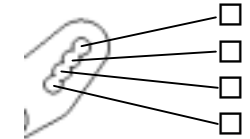

ボディマウントアーム Long(H0466C)
 Short(H0466D)

エンジン

タイプ _____
 ガスケット _____ mm マフラー _____
 プラグ _____ 燃料 _____

クラッチ

クラッチシュー Black Gray Red
 セントリフューガルシュー _____
 スプリング _____
 クラッチベルクリアランス _____ mm
 スプリングAdj.ナットポジション _____ mm

タイヤ

<フロント>	<リヤ>
タイプ _____	タイプ _____
外径(スタート前) <u> L </u> /R	外径(スタート前) <u> L </u> /R
外径(ゴール後) <u> L </u> /R	外径(ゴール後) <u> L </u> /R

ブレーキパッド

Black Yellow

ボディ

タイプ _____
 ボディポジション _____ mm
 リヤスポイラー _____ mm



ドライブレシオ

ギヤレシオ サイドプーリー
 1st. _____ 25T
 2nd. _____ 26T

記録

レースタイム/ラップ _____
 ベストラップ(1Lap) _____

注記

.....

